

brother

GUIDA AL CUCITO CREATIVO

Dai VITA ai tuoi sogni.



Cucire è facile!

La mia prima macchina per cucire

Innov-is serie A è la macchina per cucire ideale per ogni principiante.

Per la neomamma che vuole iniziare a cucire,
per la sua famiglia o per lei stessa.

Per chi è interessato a creare oggetti originali o a riciclare articoli esistenti.

Crea anche tu articoli eleganti!

Questa macchina per cucire ti invita nell'eccitante mondo
della creatività.



Una macchina per cucire su misura per me

Innov-is serie A è ideale per quelli che pensano.

“Vorrei una macchina per cucire per dare vita ai miei sogni”.

Le macchine per uso domestico si stanno evolvendo.

Niente più caratteristiche inutili e ricercate.

Sono semplici ma offrono una qualità comprovata.

Dotata di molteplici funzioni intuitive e alla portata di utenti di qualsiasi età,

questa macchina per cucire sarà il tuo partner affidabile

per i lavori di cucito più creativi e divertenti.

*Lasciati guidare
nell'intrigante mondo del cucito*



Cucire è facile!



Indice

CAPITOLO 01 – SERIE A PROFILO

Serie A Profilo	08
Ampia gamma di punti inclusi nella serie A	10

CAPITOLO 02 - CREAZIONI

Creazione 01, Sporta grande di tela	13
Creazione 02, Top senza maniche in tessuto leggero.....	16
Creazione 03, Gonna lunga in tessuto leggero	18
Creazione 04, T-shirt con maniche alla francese	20
Creazione 05, T-shirt riciclata con ruche	22
Creazione 06, Pochette con bottoni	24
Creazione 07, Anello portatovagliolo con bottoni	26
Creazione 08, Mini cuscino con bottoni	28
Creazione 09, Abitino per bambina	30
Creazione 10, Borsa in pelle sintetica/Portachiavi in pelle sintetica/ Pochette in pelle sintetica con cerniera	32
Creazione 11, Grembiule reversibile con cerniera	36
Creazione 12, Casacca stile poncho	38
Creazione 13, Ciabatte	40

CAPITOLO 03 – PUNTI E TABELLA COMPARATIVA DEI MODELLI

Serie A Punti inclusi	42
Serie A Tabella comparativa	46

CAPITOLO 04 – SUPPORT CENTER

Serie A App	48
Indice filmati	49



Cucire è facile!

Si sa che il cucito appassiona persone di tutto il mondo.

La nuova Innov-is serie A è stata concepita come macchina per cucire adatta alle ultime generazioni, basata sul modello che la precede e che riscuote successo da oltre un decennio. Abbiamo ascoltato i nostri clienti e fatto tesoro delle caratteristiche più apprezzate, potenziando le altre funzioni e aggiornando il design per ottenere una versione più intuitiva.

Lavorando sullo sviluppo di questa nuova macchina, l'obiettivo era aumentare il numero di utenti nel mondo che potessero dilettarsi con l'arte del cucito! Poiché questa macchina è destinata ai principianti, abbiamo puntato a offrire loro un'esperienza di cucito piacevole e divertente, ma anche una qualità ottimale del risultato.

Innov-is serie A è un prodotto intuitivo e conveniente che introduce in modo eccellente nel mondo del cucito, progettata per durare nel tempo.

Figura dell'infilatura sulla macchina

Basta seguire i numeri e le chiare illustrazioni per un'infilatura facile e senza stress.

Consultare la pagina 10.



Infilatura dell'ago avanzata

L'infilatura dell'ago è ultra facile grazie all'infilatura avanzata dell'ago a singolo movimento.



Eccellente funzione Punto di fermatura

Basta premere un tasto per fermare automaticamente i punti all'inizio o alla fine della cucitura.

Pratico tasto ago alto/basso

Premere il tasto per portare l'ago alla posizione più alta o per abbassarlo. Premendo il tasto due volte si cuce un solo punto.

Per cambiare la posizione di arresto, premere il tasto a lungo (disponibile in A16, A50, A60SE e A80).

Taglio del filo automatico

Taglio automatico del filo al termine della cucitura. Non sarà più necessario tagliare il filo in eccesso alla fine!

Disponibile solo per A150

Pratico tasto ago alto/basso
Eccellente funzione Punto di fermatura



Taglio del filo automatico

Tensione filo

Qualità del cucito superiore

Consultare la pagina 11.

Base piana per vari stili di cucito

La base piana della macchina consente di cucire in vari modi. Rimuovendo la base piana è possibile cucire a braccio libero facilitando il lavoro su parti tubolari, come polsini e gambe di pantaloni. È possibile anche cucire in modo professionale utilizzando un'ampia tavola di prolunga (opzionale) che aiuta a lavorare con tessuti voluminosi.

Di serie



Pratico avvolgitore di bobina con taglio del filo

Non occorre sorreggere il filo mentre si avvolge la bobina.



Interfaccia utente intuitiva e versatile



A50 A60 A80 A150

Selezione punti super facile

Rapida selezione dei punti ruotando la manopola o toccando il tastierino.

I modelli A80 e A150 sono dotati anche di una piastra punti.

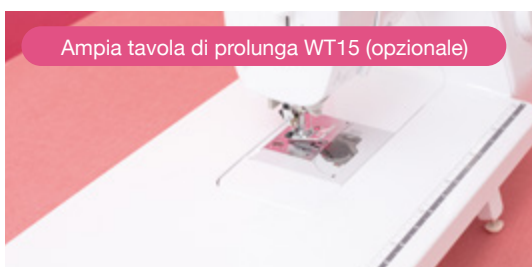

A80



A150

Innov-is Vasta gamma di punti sulla serie A

Innov-is serie A offre un'eccellente qualità di cucito. Consente ai clienti di realizzare fantastiche creazioni.

01 Infilatura facile

I disegni sulla macchina sono numerati per guidare al meglio sia gli utenti alle prime armi che le mani più esperte. Basta confusione! I disegni sulla macchina mostrano sia come eseguire l'infilatura, montare e avvolgere la bobina, sia come gestire la guida e la direzione del filo, spesso non eseguite correttamente.



Le indicazioni per l'infilatura iniziano con la direzione dal rocchetto. Anche l'avvolgimento bobina è indicato da numeri.

02 Facile infilatura dell'ago

Per infilare l'ago basta premere una levetta! Guida il filo, quindi premi in basso la levetta e voilà! Questa funzione è facile per tutti. Anche quando devi cambiare spesso il filo in base al tessuto, ad esempio per il patchwork, non avrai più noie.



Istruzioni utili fino all'infilatura dell'ago.



Abbassa il piedino premistoffa. Accertati che l'ago sia sollevato.



Premi la levetta!



Cuci senza difficoltà con frequenti cambi di colore del filo.



L'inserimento della bobina è indicato con frecce.

03 Qualità del cucito superiore

Con griffe migliorate, il piedino "j" più lungo e una maggiore forza di penetrazione dell'ago, i punti sono fluidi e uniformi su tessuti sottili e spessi.

Il piedino "j" è più lungo e meno curvato per facilitare una cucitura scorrevole.

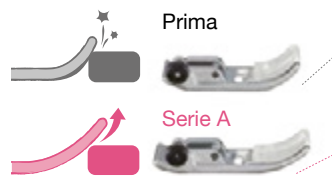

Griffe extra e più lunghe garantiscono un avanzamento uniforme e una qualità dei punti migliore.

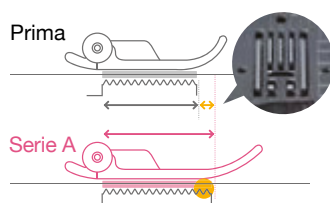

04 Griffe appuntite

Le griffe appuntite sono compatibili con svariati tessuti, da quelli pesanti come il denim e la tela, a quelli più leggeri tipo georgette e organza, o i tessuti elasticizzati come il jersey e il cotone delle T-shirt.



05 Punto ZigZag di alta qualità

Mai più punti imprecisi grazie alla spazzola nascosta dietro alla placca ago. Questo garantisce l'alta qualità del punto ZigZag.

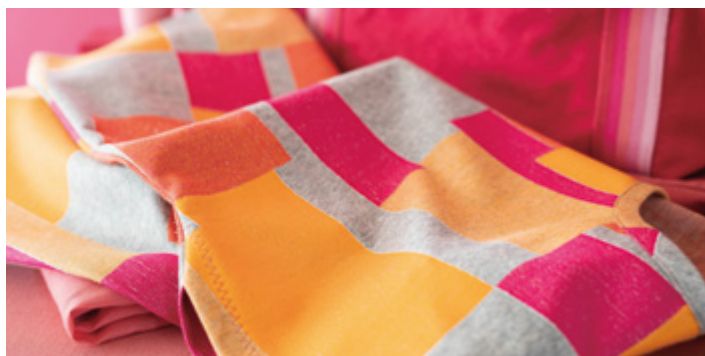

Innov-is Serie A Creazioni

Innov-is serie A offre una stabilità che consente la cucitura perfetta su tessuti pesanti o sovrapposti. Dagli articoli alla moda agli accessori per interni, il cucito domestico allarga i suoi orizzonti.

 [Fare clic qui per video tutorial](#)

CAPITOLO

02

CREAZIONI

Applicazioni



Il bloccaggio del piedino premistoffa mantiene il livellamento del piedino. Facile cucitura anche sugli orli spessi.



Punti precisi sulle sezioni sovrapposte di denim e tela con una straordinaria potenza di penetrazione.



Cambiare la lunghezza dei jeans è facile. Piccole modifiche su tessuti voluminosi sono facili.

Usare il filo per denim con aghi da n. 14 a n. 16 per una finitura professionale.

CREAZIONE

01 Cucito facile su tessuti pesanti.

Vorresti realizzare una borsa per tutti i giorni come tua prima creazione da principiante? Il cucito su tessuti ingombranti o spessi è uno dei punti forti della nuova Serie A.

Puoi cucire facilmente una robusta fascia a una pratica borsa di tela. Cuci un nastro decorativo a una tasca o crea un decoro con una cucitura e ti chiederanno “Dove l’hai comprata?”



Sporta grande di tela

1. Se nelle istruzioni non è specificato un punto in particolare, usare il punto diritto.
2. Serviranno il piedino premistoffa "J" (punto diritto/punto zig-zag) e il piedino per soprappiglio "G".



Occorrente

- Tela di peso medio (larghezza 82 cm x 108 cm)
- Nastro con paillette (larghezza 4-5 mm x 95 cm)
- Nastro lamé (larghezza 4-5 mm x 70 cm)
- Cinghia per manici (larghezza 4 cm x 3 m)

Schema di taglio

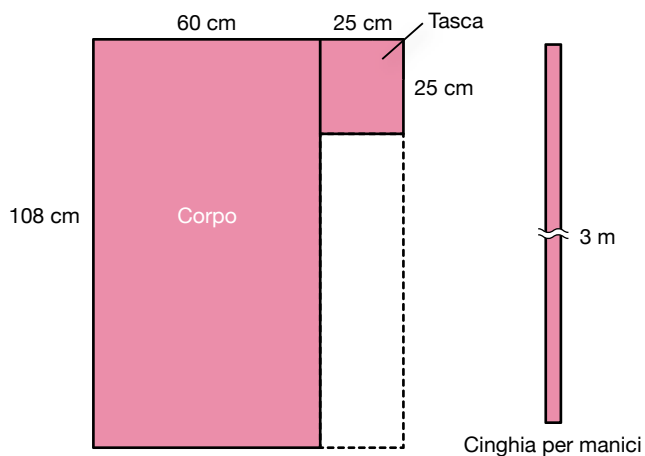

- 1 Cucire con punti soprappiglio (per tessuti pesanti) lungo i bordi del corpo e della tasca.

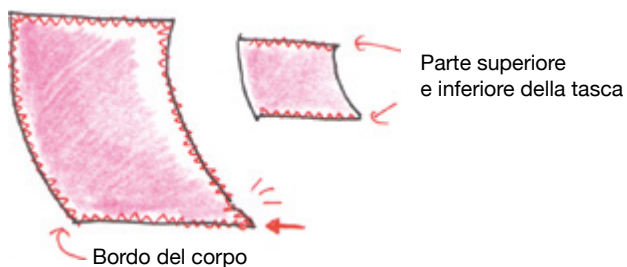

- 2 Ripiegare la parte superiore e inferiore della tasca e cucire.

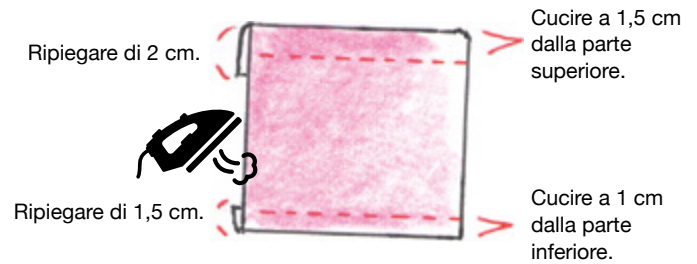

- 3 Cucire sul nastro lamé con un punto zig-zag. Cucire sui tre pezzi mantenendo la stessa distanza.

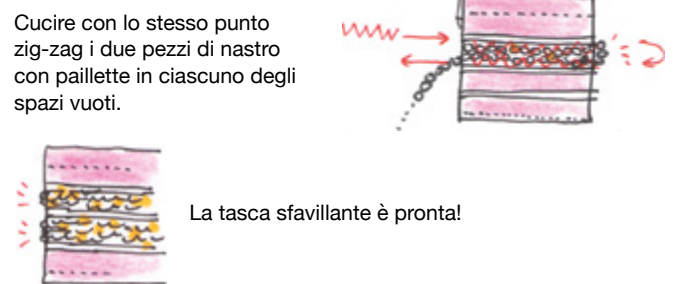
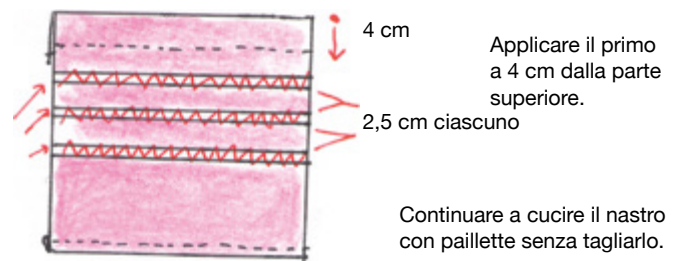

- 4 Cucire l'apertura del corpo e successivamente sulla tasca.

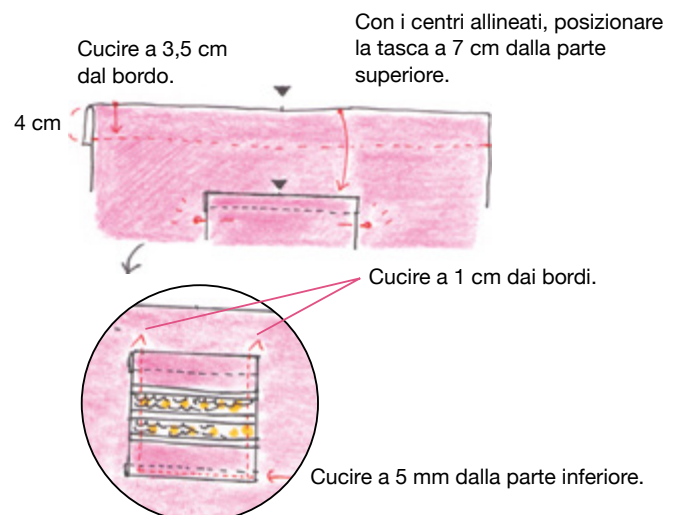

- 5** Posizionare la cinghia per i manici sopra i lati della tasca e cucire lungo l'interno e l'esterno della cinghia.
Cucire rinforzi a X sulle aperture del corpo.
Terminate tutte le altre cuciture, cucire insieme le estremità della cinghia con un punto zig-zag.

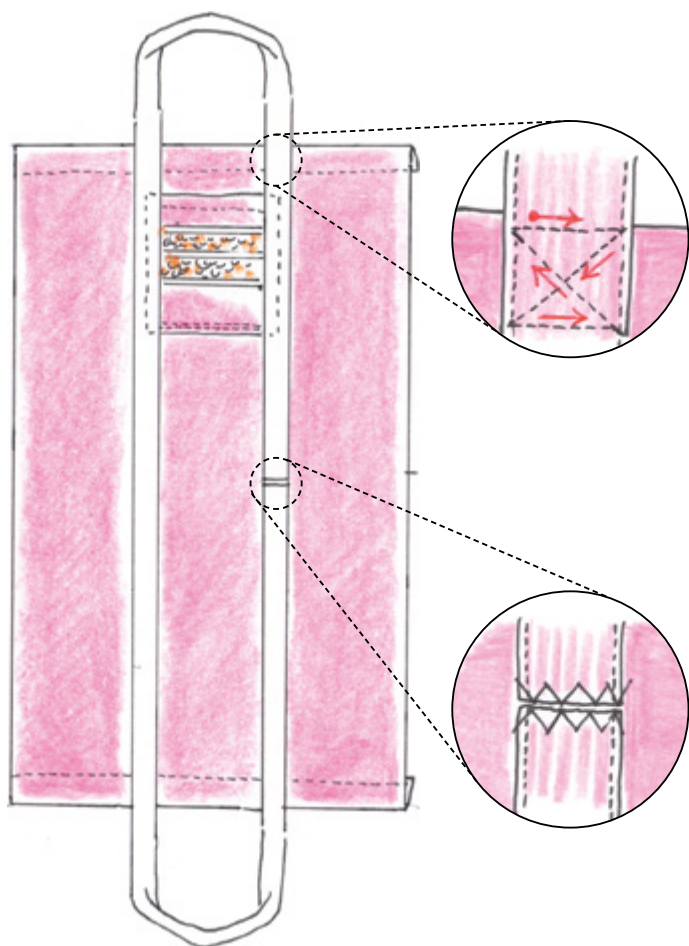

- 6** Pieghere insieme a metà i lati diritti e cucire lungo i due lati.

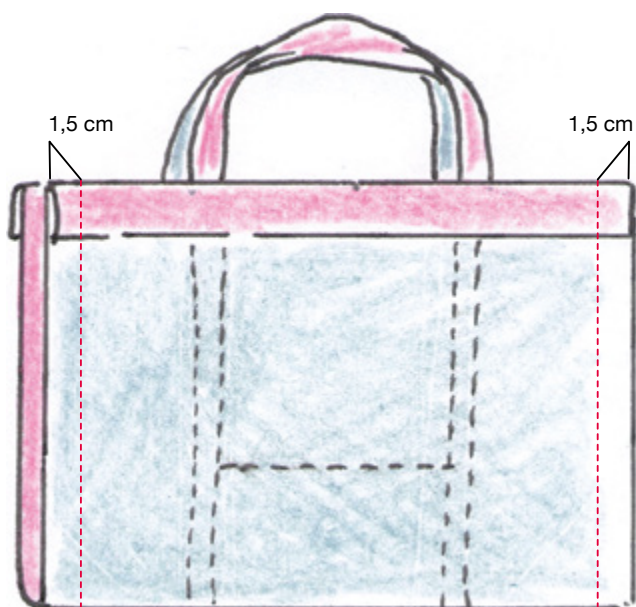

- 7** Cucire i soffietti. Aprire l'apertura sul lato anteriore e posteriore e piegare l'angolo inferiore per formare un triangolo. Cucire punti diritti perpendicolari alla cucitura in modo che la cucitura risulti larga 25 cm.

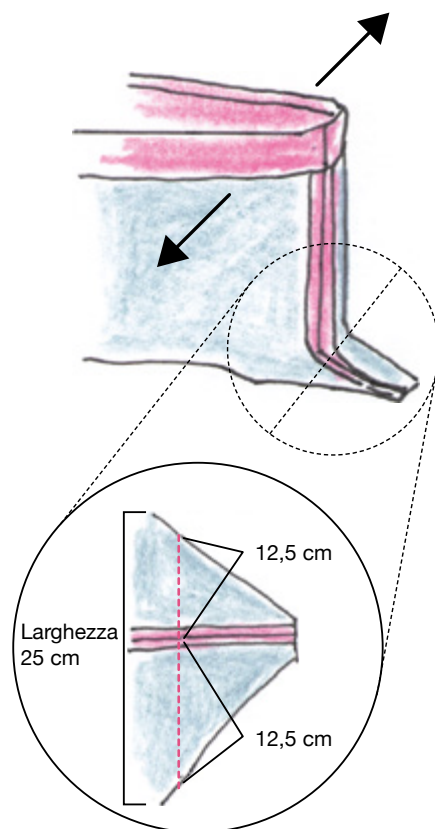

- 8** Girare il lato dritto all'esterno e cucire punti sovrapposti sull'apertura per rinforzare le cuciture laterali.

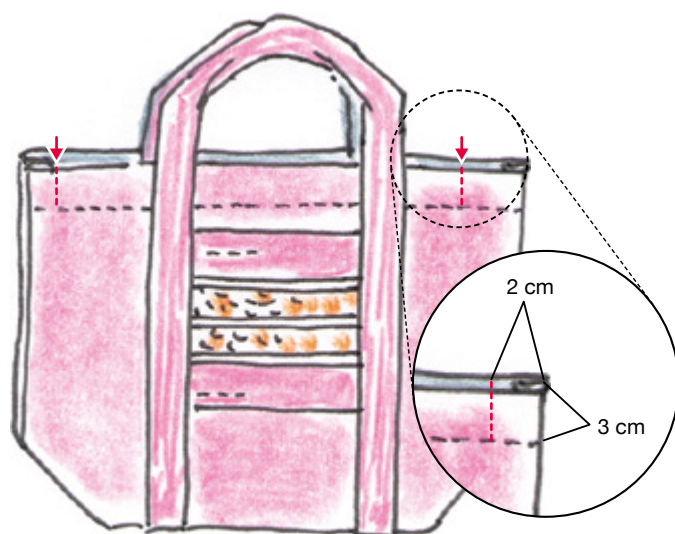

Cucire avanti e indietro 2-3 volte.



CREAZIONE **02** Cucito preciso su tessuti leggeri.

Spesso si “fugge” dai tessuti leggeri temendo che siano difficili da cucire. Innov-is serie A consente di rifinire eleganti abiti alla moda realizzati in tessuto leggero.

Lanciati nel cucito su svariati tipi di tessuto come la georgette o l'organza, per creare abiti da sera o per eventi dei bambini. Creare abiti esclusivi non è più solo un sogno!

Applicazioni

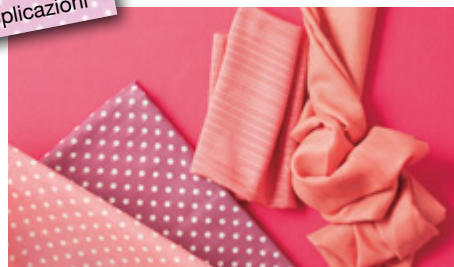

Cuci su svariati tessuti senza regolare la pressione del piedino premistoffa.



Per i tessuti delicati come l'organza, usa un ago e un filo per stoffe leggere.

Usa un filo per tessuti leggeri con aghi da n. 9 a n. 11.

Top senza maniche in tessuto leggero

1. Se nelle istruzioni non è specificato un punto in particolare, usare il punto diritto.
2. Servirà il piedino premistoffa "J" (punto diritto).



Realizziamo insieme un top senza maniche in tessuto leggero. Si può indossare insieme alla gonna per un magnifico completo.

Occorrente

- Voile di cotone (60 cm, quadrato) - 3

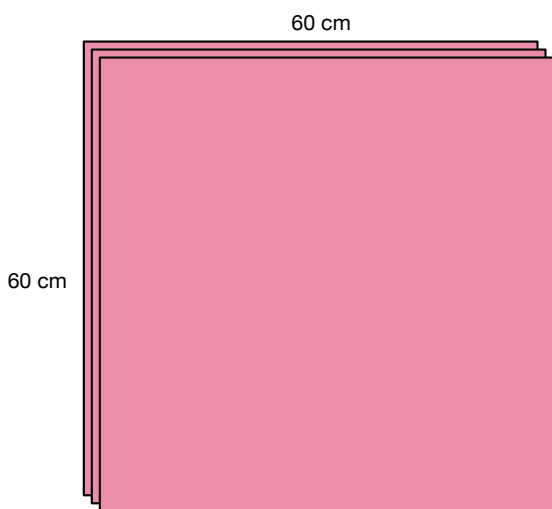

- 1 Preparare tutti e tre i pezzi piegando all'indietro due volte di 5 mm e cucendo lungo tutti i bordi per realizzare fazzoletti quadrati da 58 cm.

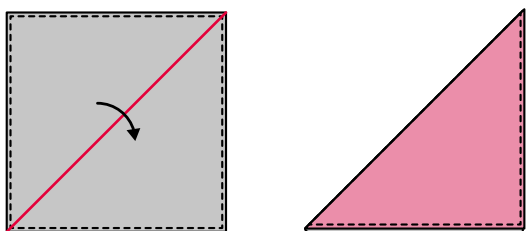

Piegare tutti e tre i pezzi in triangoli.

- 2 Sovrapporre i due pezzi e cucirli insieme.

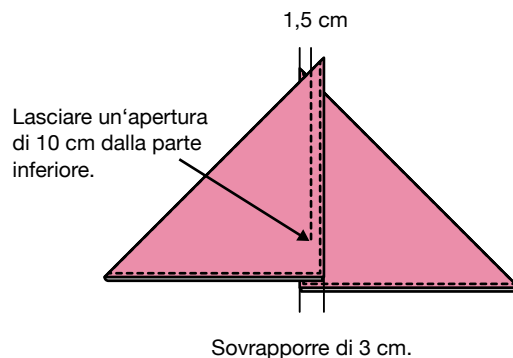

- 3 Posizionare il terzo pezzo sopra il pezzo realizzato al passaggio 2 per creare un collareto. Cucire il terzo pezzo sul pezzo realizzato al passaggio 2 in modo che la larghezza della sovrapposizione sia di 10 cm.

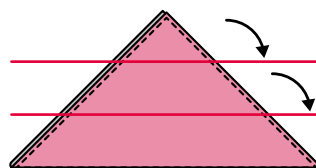
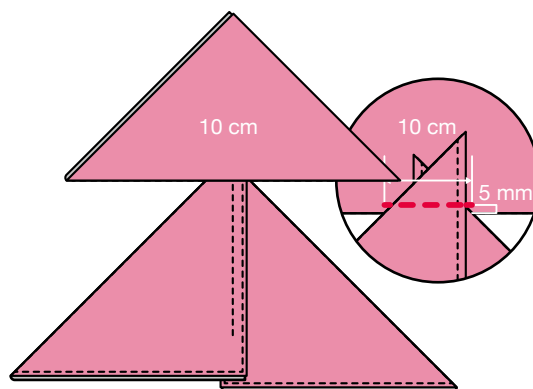

Piegare verso l'interno e cucire manualmente dei punti per orlo invisibile.

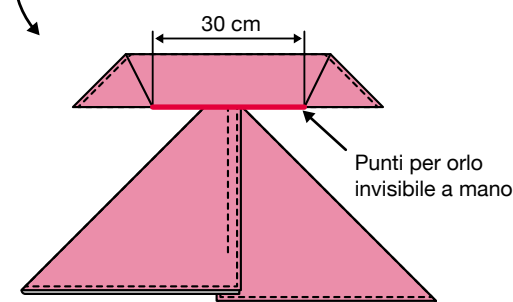

Indossare legato attorno al collo e alla vita.

CREAZIONE

03

Cucito preciso
su tessuti
leggeri.



Gonna lunga in tessuto leggero

1. Se nelle istruzioni non è specificato un punto in particolare, usare il punto diritto.
2. Serviranno il piedino premistoffa "J" (punto diritto) e il piedino per soprappiglio "G".



Realizziamo insieme una gonna lunga a tre pannelli in tessuto leggero. Se si dispone di molto tessuto, è possibile cucire linee diritte per collegare i pezzi quadrati e realizzare abiti alla moda da sfoggiare alle feste.

Occorrente

- Voile di cotone (largo 120 cm x 175 cm)
- Nastro elastico (largo 2 cm x 65 cm)

Preparare una lunghezza delle dimensioni della vita + 2 cm.

Schema di taglio

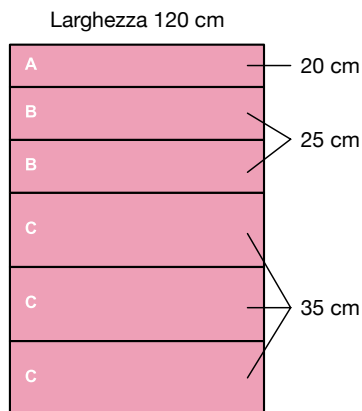

1 Ritagliare ciascun pezzo.

Usare la cimosa su entrambi i lati.

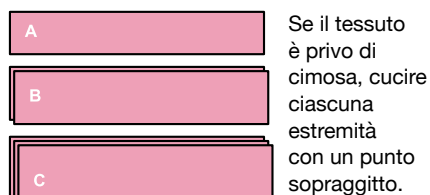

Margine di cucitura: 1 cm

Cucire insieme i due pezzi B e i tre pezzi C, estremità su estremità.

2 Cucire punti soprappiglio lungo i bordi dei pezzi cuciti insieme.

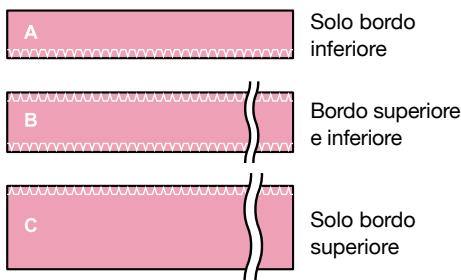

3 Per creare le pieghe, imbastire a macchina (punti dritti lunghi) lungo i bordi superiori delle parti B e C.

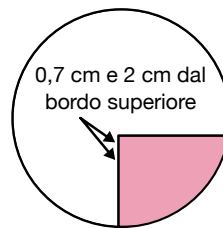

Tirare le estremità del filo per creare le pieghe.

4 Cucire i pezzi insieme.

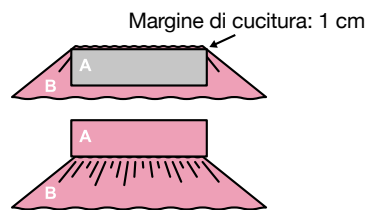

Regolare la lunghezza del bordo superiore con le pieghe della parte B sulla lunghezza del bordo inferiore della parte A, fissarli insieme con spilli e cucirli insieme.

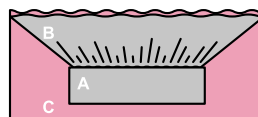

Regolare la lunghezza del bordo superiore con le pieghe della parte C sulla lunghezza del bordo inferiore della parte B, fissarli insieme con spilli e cucirli insieme.

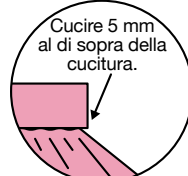

Ripiegare i margini di cucitura, stirarli e cucirli in posizione dal lato diritto.

5 Cucire insieme le estremità per formare un tubo.

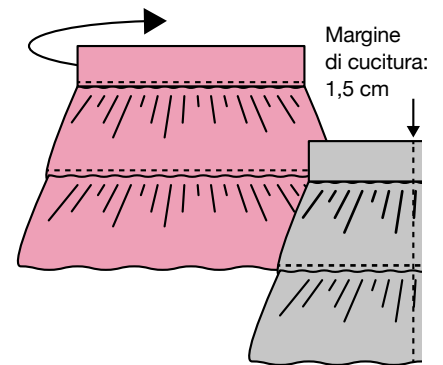

6 Ripiegare due volte e cucire sulla vita e sull'orlo. Per inserire il nastro elastico, lasciare un'apertura di 5 cm sul lato della vita.

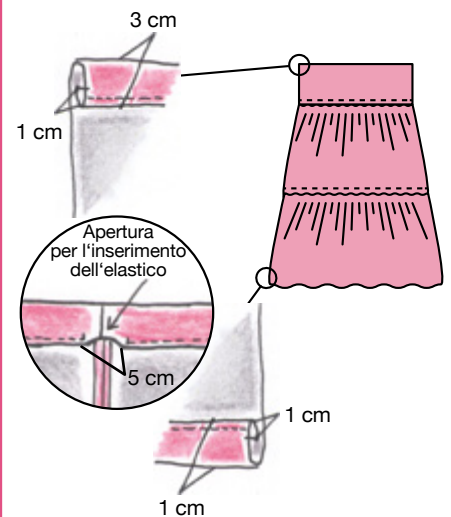

7 Inserire il nastro elastico per completare il progetto. Sovrapporre 5 cm del nastro elastico e cucire insieme con un punto elasticizzato.

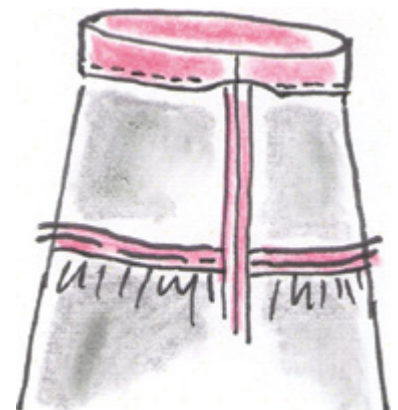

Usando un punto elastico,
anche chi è agli inizi può
ottenere ottimi risultati!

CREAZIONE

04

Cucito facile anche
su tessuti elasticizzati!

Realizza abiti stile casual e articoli per bebè su tessuti elastici, come felpe, T-shirt e tessuti in maglia. Stupisci genitori e familiari riciclando in modo simpatico T-shirt usate.

T-shirt con maniche alla francese

1. Se nelle istruzioni non è specificato un punto in particolare, usare il punto diritto.
2. Serviranno il piedino premistoffa "J" (punto diritto/punto zig-zag) e il piedino per sopraggitto "G".

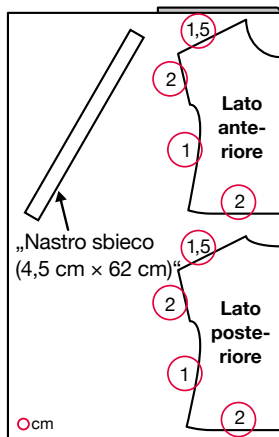

Occorrente

- Tessuto jersey (larghezza 110 cm x 125 cm)
Usare un tessuto i cui bordi non si arrotolino quando viene tagliato.
- Filo per macchina da cucire per tessuti a maglia

Tagliare aggiungendo i margini di cucitura indicati in **○**.
Nessun margine di cucitura sullo scollo.

Dimensioni torace: 75-85 cm

Innanzitutto, disegnare e preparare i modelli di carta come illustrato di seguito.

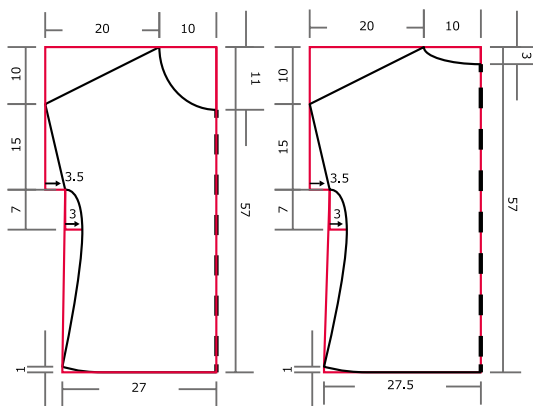

- 1 Cucire punti sopraggitto lungo il corpo del lato anteriore e posteriore.

Cucire punti sopraggitto lungo le spalle, le maniche e l'orlo.



- 2 Con i lati diritti uniti, cucire insieme il lato anteriore e posteriore lungo le spalle. Margine di cucitura: 1,5 cm

Margine di cucitura: 1,5 cm

- 3 Ripiegare l'orlo delle maniche e cucire con un punto zig-zag elastico.



- 4 Formare un anello con il nastro sbieco e cucirlo sullo scollo.

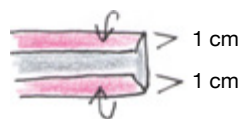

Ripiegare e stirare entrambi i bordi e cucire insieme le due estremità per formare un anello.

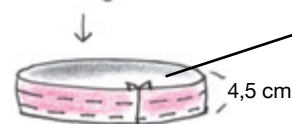

Formare un anello con un margine di cucitura di 1 cm.

Partendo dal centro del lato posteriore, cucire a 1 cm dal bordo.

Piegare il nastro sbieco sul lato diritto e cucire una linea di punti lungo il bordo.

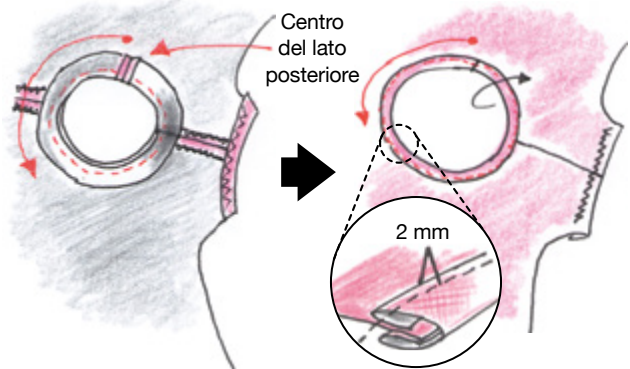

- 5 Cucire lungo i lati con i lati diritti uniti.



- 6 Ripiegare l'orlo e cucire con un punto zig-zag elastico.



Fatto!

CREAZIONE

05

Ricicla e rinnova.



T-shirt riciclata con ruche

1. Se nelle istruzioni non è specificato un punto in particolare, usare il punto diritto.
2. Servirà il piedino premistoffa "J" (punto diritto).



4. Piegare due volte l'orlo verso l'alto e cucire con un punto elastico.

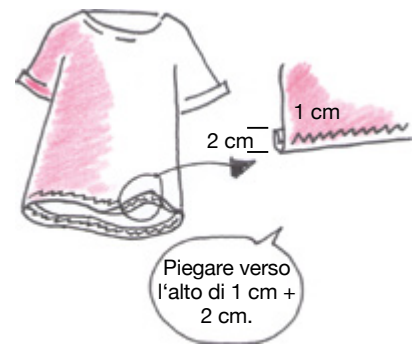

5. Impostare la macchina per cucire per la **cucitura a braccio libero** e cucire le ruche sulla T-shirt.



Per i dettagli sulla cucitura a braccio libero, consultare il manuale della macchina per cucire.

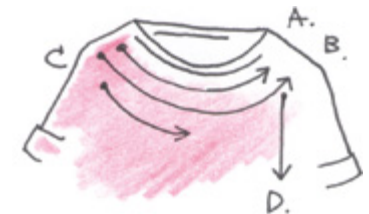

Piegare all'indietro il tessuto all'inizio e alla fine della cucitura e cucire punti di fermatura.

„Cucire in posizione solo 4-5 cm della parte D e lasciar pendere il resto. Queste semplici ruche completano questa fantastica T-shirt!“



Una volta che si conosce meglio la macchina per cucire



Nel video le ruche vengono realizzate trasportando il tessuto con un punteruolo. Le pieghe si possono creare spingendo il tessuto davanti al piedino premistoffa.

Occorrente

- T-shirt lunga - 1



Tagliare via l'orlo alla lunghezza finita + 3 cm.

1. Usare una T-shirt lunga in modo da poterne tagliare via almeno 12 cm. Se si usa una T-shirt corta, realizzare le ruche con dell'altro tessuto.



Serve per realizzare le ruche!

2. Tagliare tre pezzi di 3-4 cm di larghezza dalla parte usata per realizzare le ruche. L'orlo originale non verrà utilizzato.

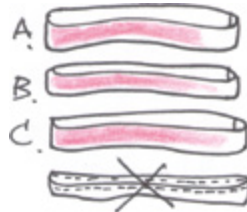

Tagliare a metà la parte C per ottenere due pezzi. Uno di essi diventerà la parte D.

3. Tagliare le cuciture laterali delle parti A e B per realizzare delle strisce.



„Usare una macchina per cucire per cucire punti diritti grossolani lungo il centro. Lasciare del filo in eccesso su entrambe le estremità.“

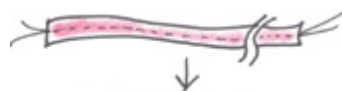

Tirare i fili per diminuire la lunghezza di ciascuna striscia (dalla parte A alla parte D).

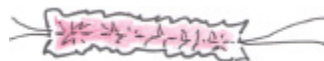

Vengono realizzate quattro ruche.

- A. 35 cm
- B. 45 cm
- C. 20 cm
- D. 25 cm

Nel video viene mostrato un altro metodo per realizzare le ruche.



CREAZIONE

06

Cuci asole.

Le asole non servono solo per attaccare i bottoni ad abiti e accessori, ma anche per abbellire un progetto, ad esempio un cucito decorativo. Cuci automaticamente un'asola della dimensione adatta al bottone.

Consigli



Usa uno stabilizzatore sui tessuti leggeri e delicati per ottenere una finitura pulita. Accertati di abbassare la leva per asola.

Pochette con bottoni

1. Se nelle istruzioni non è specificato un punto in particolare, usare il punto diritto.
2. Serviranno il piedino premistoffa "J" (punto diritto) e il piedino per asole "A".



Questa pochette in stile mini borsa può essere usata per portare con sé cosmetici e accessori. È possibile modificarla, ad esempio rendendola più grande o orientandola in verticale, per adattarla alle proprie esigenze. Le asole che non vengono tagliate e aperte si possono usare come decorazione, ma in questo caso servono a chiudere la pochette con bottoni.

Occorrente

- Tessuto esterno (tweed, larghezza 17 cm × 26 cm)
- Tessuto per fodere (cotone/lino, larghezza 16,5 cm × 25 cm)
- Patta (tela ad armatura a tela, larghezza 13 cm × 22 cm)
- Stabilizzatore (per tessuti medi, 11 cm × 10 cm)
- Bottoni decorativi (circa 1,8 cm di diametro) - 2

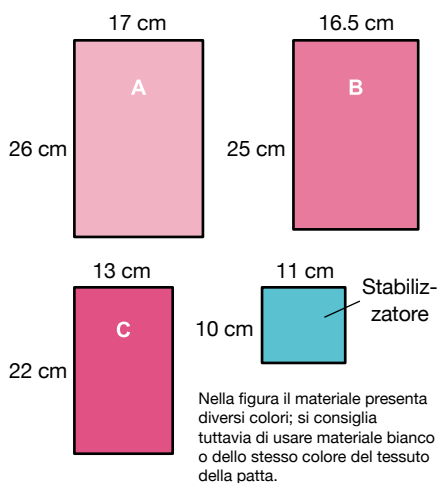

 „2 bottoni (1,8 cm di diametro)“

- 1 Piegare separatamente a metà le parti A e B con i lati diritti insieme e cucire lungo ciascun lato.

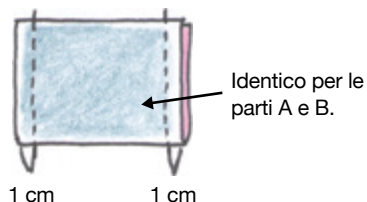

- 2 Ripiegare 1 cm sulle aperture delle parti A e B e stirarle.

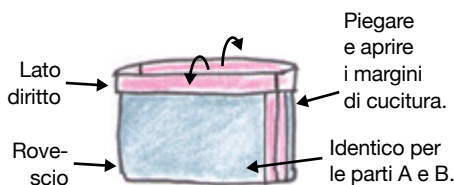

- 3 Girare il lato diritto della parte A verso l'esterno e posizionarvi la parte B all'interno. Allineare le cuciture laterali e fissare in posizione con spilli.

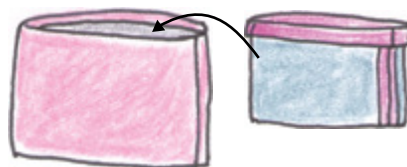

- 4 Cucire una linea di punti attorno all'apertura della parte A a 5 mm dal bordo.



- 5 Realizzare la patta. Stirare lo stabilizzatore sul rovescio della parte C.

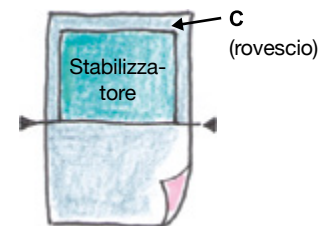

- 6 Piegare insieme a metà i lati diritti e cucire lungo i due lati.

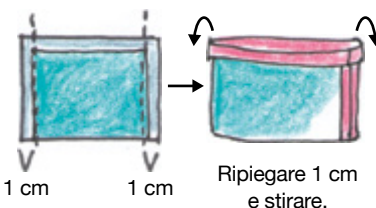

- 7 Girare il lato diritto verso l'esterno e cucire asole che vadano bene per le dimensioni dei bottoni decorativi.

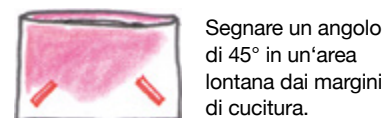

Per i dettagli sulla cucitura di asole, consultare il manuale della macchina per cucire.

- 8 Cucire lungo l'apertura e i bordi.

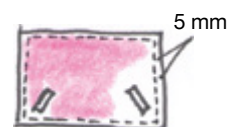

- 9 Attaccare la patta al corpo.

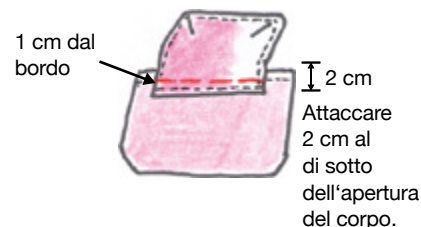

- 10 Cucire a mano i bottoni.

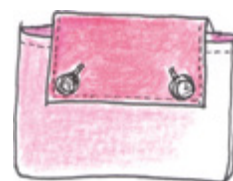

CREAZIONE

07

Cuci più
asole.



Anello portatovagliolo con bottoni

1. Se nelle istruzioni non è specificato un punto in particolare, usare il punto diritto.
2. Serviranno il piedino premistoffa "J" (punto diritto) e il piedino per asole "A".



Questo anello portatovagliolo è simile a una cinghia semplice con bottoni.

Usare tessuto in vari colori o ricami colorati.

Per alcuni modelli non è possibile cucire caratteri come quelli sui tovaglioli.

Occorrente

- Cotone (largo 26 cm × 12 cm)
- Stabilizzatore (largo 24 cm × 5 cm)
- Bottone (2 cm di diametro)

Prepararne una quantità necessaria in base al numero previsto di persone.

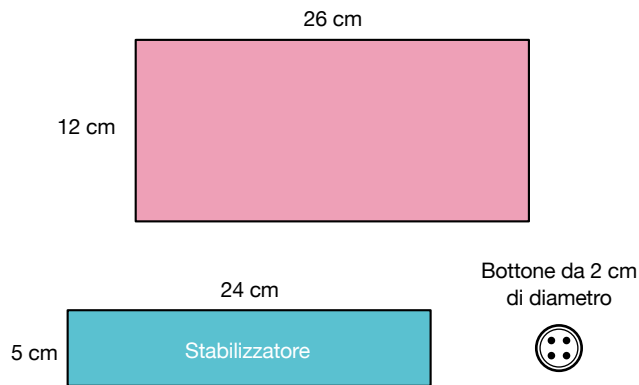

- 1 Applicare lo stabilizzatore sul rovescio del tessuto.

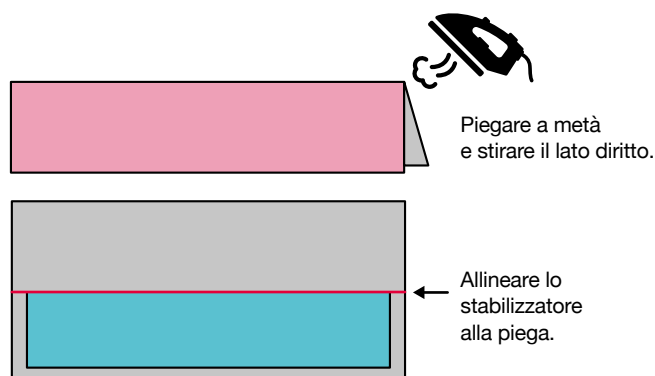

- 2 Piegare a metà con i lati diritti uniti e cucire lungo i bordi.

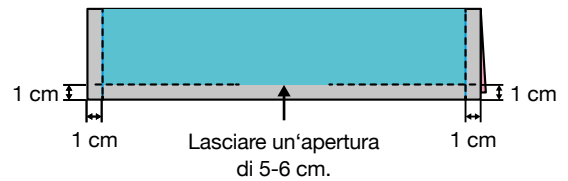

- 3 Girare il lato diritto verso l'esterno, stirare la piega e cucire lungo i bordi.

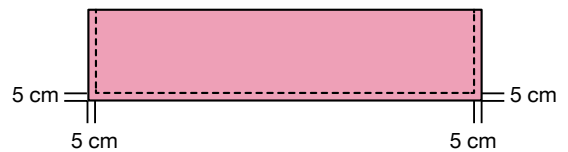

- 4 Cucire le asole.

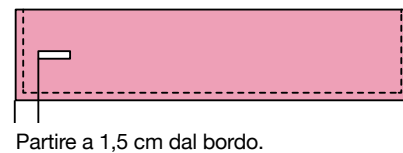

Per i dettagli sulla cucitura di asole, consultare il manuale della macchina per cucire.

- 5 Attaccare il bottone per completare il progetto.



„Questa lunghezza serve per un portatovagliolo quadrato da 45 cm. Cambiare la posizione del bottone e la lunghezza della cinghia per adattarla al tovagliolo.“





CREAZIONE

08

Rendi unica la tua casa.

Mini cuscino con bottoni

1. Se nelle istruzioni non è specificato un punto in particolare, usare il punto diritto.
2. Serviranno il piedino premistoffa "J" (punto diritto), il piedino per sopraggitto "G" e il piedino per asole "A".



Occorrente

- Tessuto principale (largo 65 cm x 21 cm)
- Altro tessuto (largo 20 cm x 21 cm)
- Tela per lenzuola (larga 72 cm x 20 cm)
- Bottoni (2 cm di diametro) - 2
- Ovatta

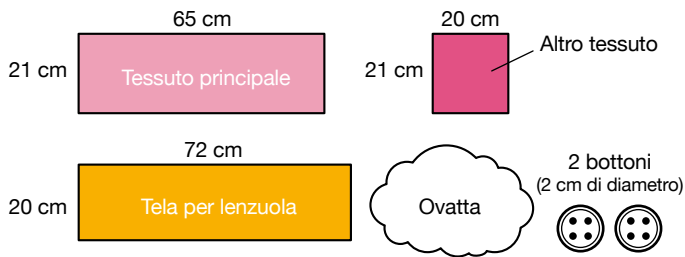

1 Realizzare un cuscino liscio con la tela per lenzuola.

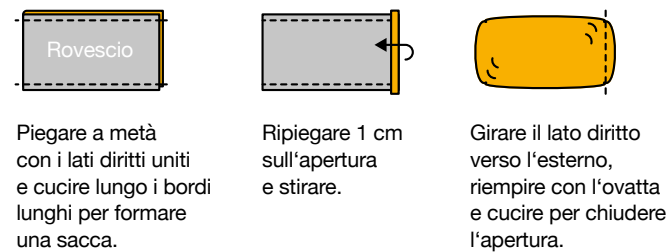

2 Cucire i bordi del tessuto principale e l'altro tessuto con un punto sopraggitto.



3 Cucire insieme il tessuto principale e l'altro tessuto con i lati diritti uniti.

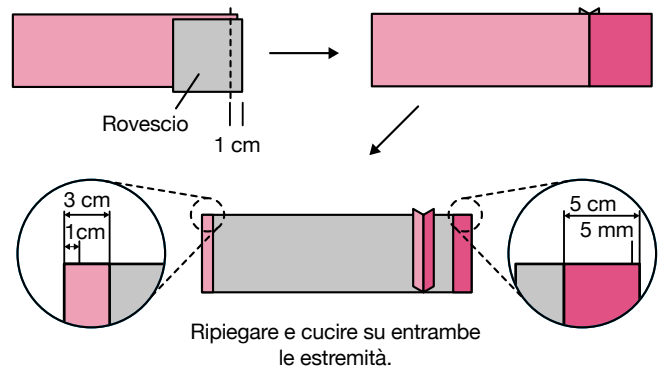

4 Cucire le asole nella parte piegata dell'altro tessuto.



Per i dettagli sulla cucitura di asole, consultare il manuale della macchina per cucire.

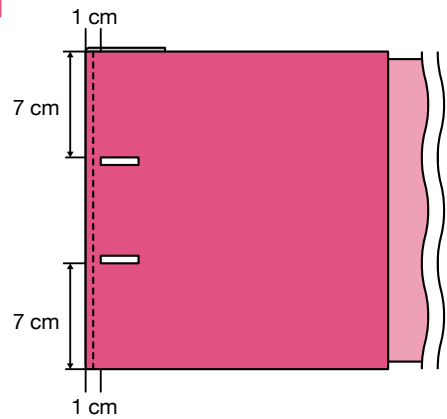

5 Ripiegare e cucire lungo la parte superiore e inferiore.

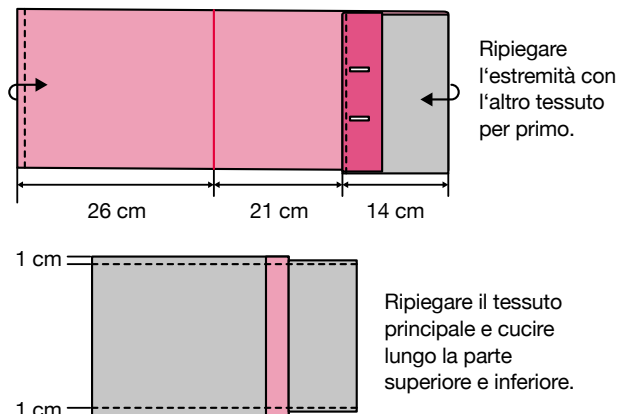

6 Girare il lato diritto verso l'esterno, cucirvi sopra i bottoni e inserire il cuscino liscio per completare il progetto.

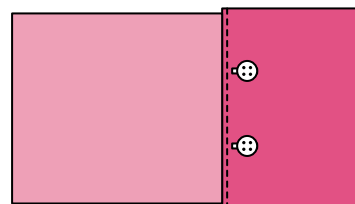

CREAZIONE

09

Coccole in rosa.



Abitino per bambina

1. Se nelle istruzioni non è specificato un punto in particolare, usare il punto diritto.
2. Serviranno il piedino premistoffa "J" (punto diritto), il piedino per sopraggitto "G" e il piedino per cerniere nascoste F080 (venduto separatamente).



Occorrente

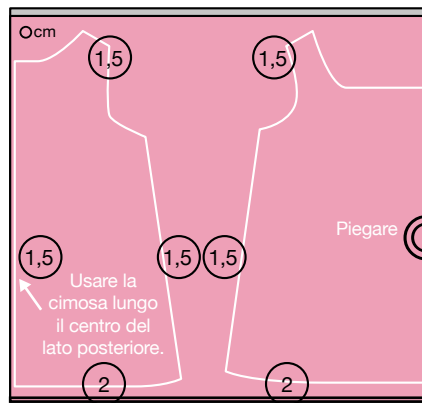

- Tessuto di cotone (largo 110 cm x 55 cm)
 - Nastro sbieco (largo 11 mm x 130 cm)
 - Cerniera nascosta (invisibile) (20 cm)
- Tagliare aggiungendo i margini di cucitura indicati in O.
(Nessun margine di cucitura sull'apertura del collo o sui giromanica.)
Dimensioni: 90 cm di altezza

Innanzitutto, disegnare e preparare i modelli di carta come illustrato di seguito.

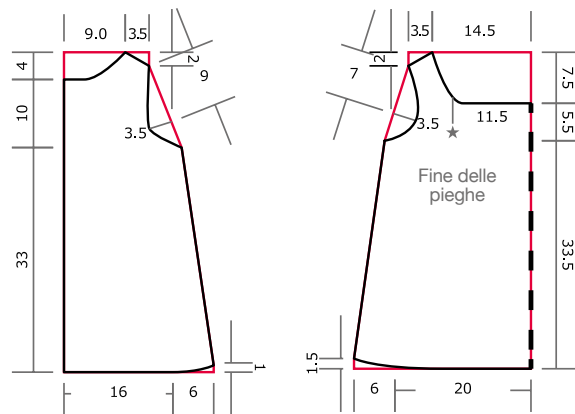

- 1 Cucire punti sopraggitto lungo le spalle e i lati.



- 2 Cucire lungo il centro del lato posteriore sull'apertura della cerniera.

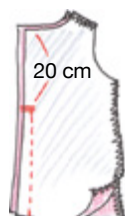

Cucire punti di fermatura all'inizio e alla fine della cucitura.

- 3 Cucire la cerniera nascosta (invisibile).

Allineare l'estremità della cerniera al bordo finito.

Applicare a rovescio sul margine di cucitura del tessuto.

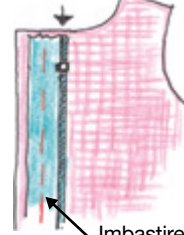

Imbastire a mano a rovescio.



Cucire i bordi della cerniera.

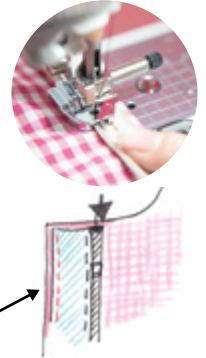

- 4 Fare delle pieghe sul lato anteriore dello scollo. Usare una macchina per cucire per cucire punti diritti grossolani e tirare le due estremità del filo per ridurre la sezione tra ★ e ★ a 10 cm.

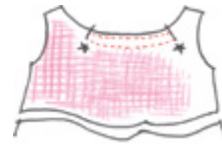

- 5 Con i lati dritti uniti, cucire insieme il lato anteriore e posteriore lungo le spalle.

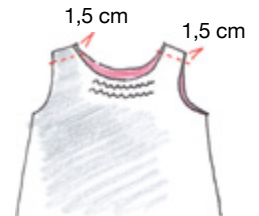

- 6 Coprire lo scollo con il nastro sbieco.

Allineare il bordo sull'apertura del collo.

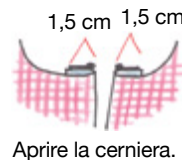

Aprire la cerniera.



Piegare all'indietro di 1 cm.

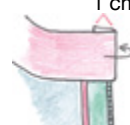

Ripiegare i bordi del centro del lato posteriore per rifinirli, posizionare il nastro sbieco sul rovescio e cucire lungo la prima piega partendo dall'alto.

Ripiegare il nastro sbieco e piegare all'indietro di 1 cm sull'estremità.

Piegare in quattro il nastro sbieco lungo le pieghe e cucire il bordo del nastro dal lato diritto.

- 7 Coprire i giromanica con nastro sbieco procedendo come descritto al passaggio 6.



- 8 Cucire lungo i lati.



- 9 Piegare due volte l'orlo verso l'alto e cucire.



Piegare verso l'alto di 1 cm + 1 cm.

0,7 cm

CREAZIONE

10 Cucito facile e fluido con i piedini premistoffa opzionali!

Anche chi è agli inizi può inserire senza difficoltà cerniere, o cucire su vinile e pelle sintetica usando lo speciale piedino premistoffa (opzionale). Una volta acquisita familiarità con l'inserimento di cerniere, completerai rapidamente i tuoi progetti. Il piedino premistoffa dedicato consente di cucire facilmente su materiali speciali!



piedino a rulli per vinile e pelle sintetica (F066)



piedino antiaderente (F007N)



piedino per cerniere nascoste (F080)



piedino per cerniera stretta (F079)

Applicazioni



Il piedino per cerniera invisibile può essere facilmente utilizzato per ottenere finiture precise.



Il piedino per cerniere consente di inserire cerniere in modo professionale. E di cucire su vinile e pelle sintetica.

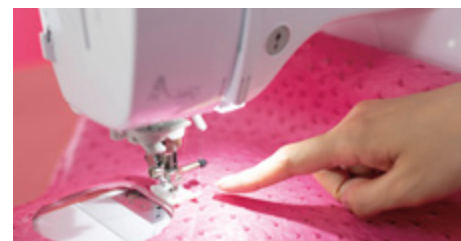

Con il piedino antiaderente, il cucito su vinile e pelle sintetica scorre fluido.

Borsa in pelle sintetica

1. Se nelle istruzioni non è specificato un punto in particolare, usare il punto diritto.
2. Serviranno il piedino premistoffa "J" (punto diritto) e il piedino antiaderente F007N(venduto separatamente).



Occorrente

- Pelle sintetica (larghezza 45 cm × 100 cm)
- Stabilizzatore (larghezza 43 cm × 13 cm) - 2 pezzi
- Cartoncino (cerchio con diametro da 8 cm)

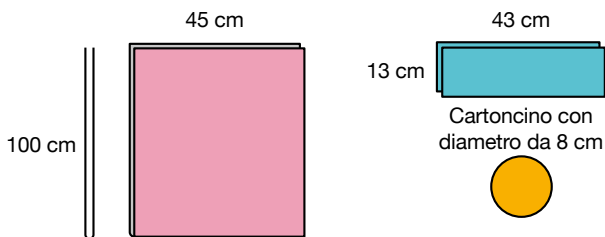

1 Applicare lo stabilizzatore alle parti da ripiegare.

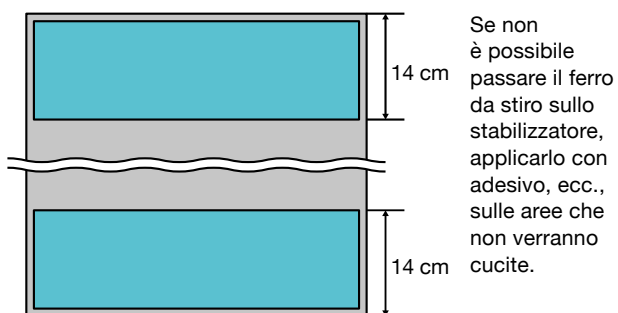

2 Ripiegare e cucire lungo la parte superiore e inferiore e attorno al cerchio dell'apertura del manico.

(Fare lo stesso su entrambe le estremità.)

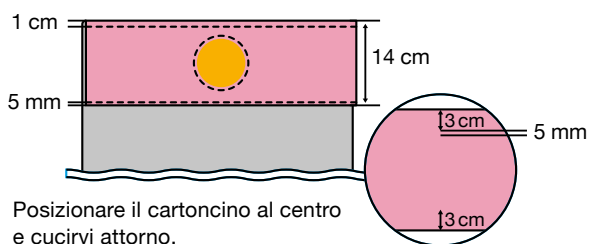

3 Ritagliare i cerchi dei manici.

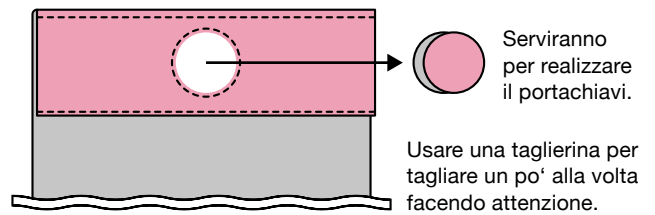

4 Piegarlo a metà e cucire lungo i lati.

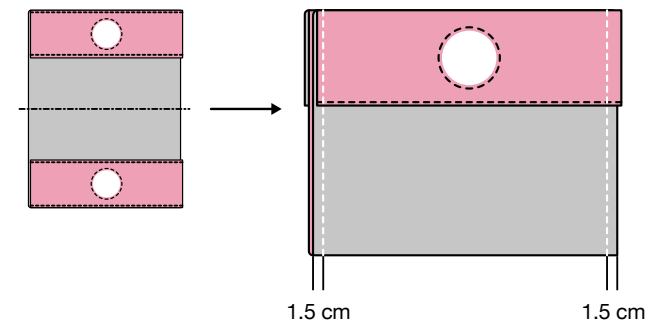

5 Girare il lato diritto verso l'esterno per completare il progetto.

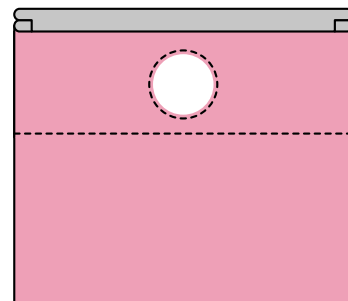

Usare il piedino a rullo F066 (venduto separatamente) o antiaderente F007N(venduto separatamente) per cucire la pelle sintetica in modo uniforme.



Portachiavi in pelle sintetica

1. Se nelle istruzioni non è specificato un punto in particolare, usare il punto diritto.
2. Serviranno il piedino premistoffa "J" (punto diritto) e il piedino antiaderente F007N (venduto separatamente).



Occorrente

- Pelle sintetica (cerchio con un diametro di 8 cm) - 2
- Cordoncino (spesso 3 mm, lungo 45 cm)
- Scampolo di materiale per un pendente ornamentale* (2 cm x 4 cm)

* Si può usare uno scampolo di qualsiasi materiale, ad esempio lo stesso tessuto o feltro.

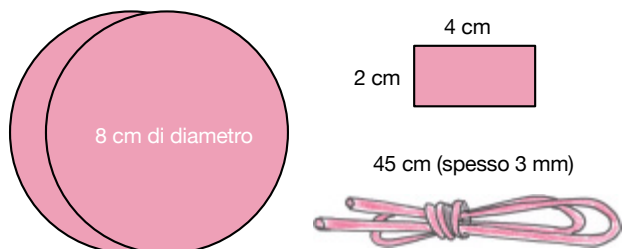

- 1 Con i lati diritti verso l'esterno, mettere i pezzi circolari di pelle sintetica uno sopra l'altro e cucirli insieme. Se il materiale non viene trasportato bene, usare il piedino a rullo F066 o il piedino antiaderente F007N venduti separatamente.

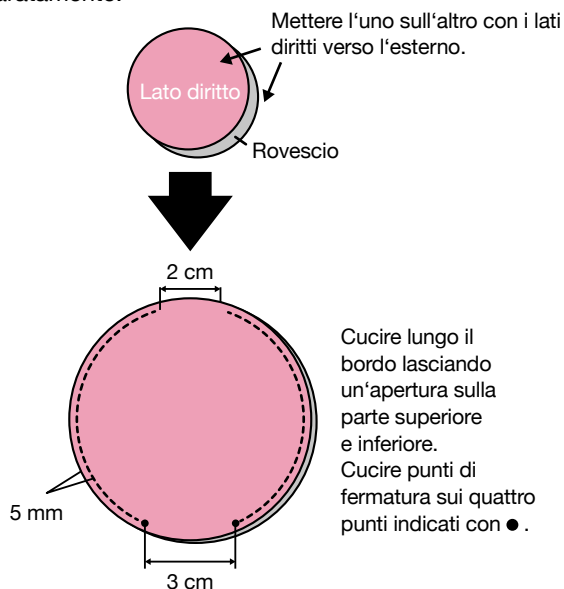

- 2 Cucire sotto il centro dell'apertura superiore.

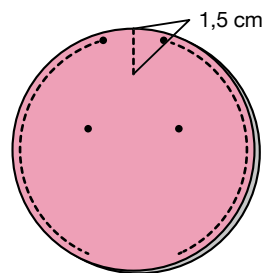

- 3 Infilare il cordoncino e legarne insieme le estremità.

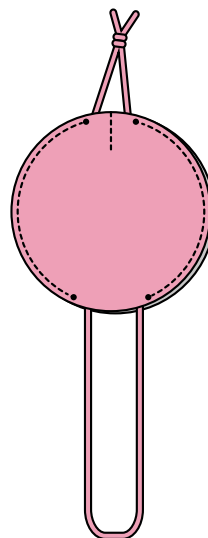

- 4 Mettere il nodo in mezzo allo scampolo e cucire.

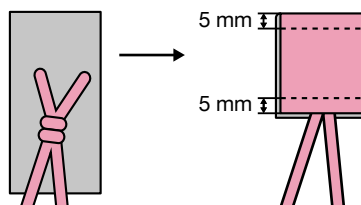

- 5 Infilare le chiavi.

Tirare il cordoncino per riporre le chiavi all'interno del portachiavi.

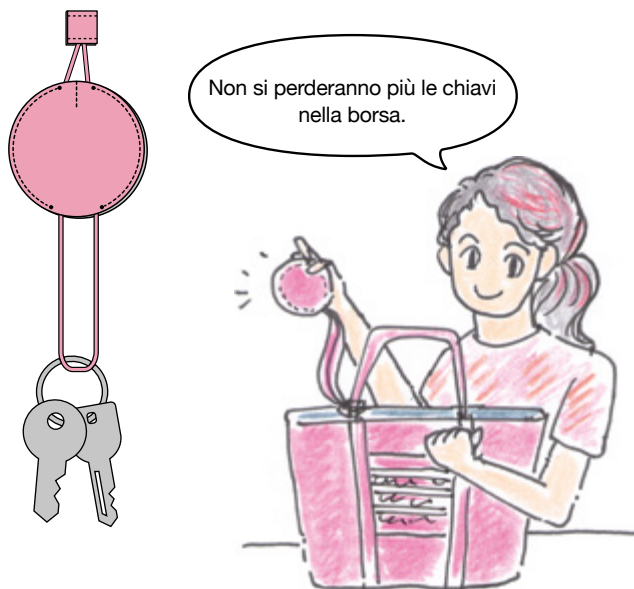

Pochette in pelle sintetica con cerniera

1. Se nelle istruzioni non è specificato un punto in particolare, usare il punto diritto.
2. Serviranno il piedino premistoffa "J" (punto diritto) e il piedino per cerniere "I".



Usare pelle sintetica con effetto pelle di struzzo. Una volta imparato a inserire le cerniere, sarà possibile realizzare da soli pochette di alta qualità.

Occorrente

- Cerniera da 20 cm con tretto con perlina - 1
- Pelle sintetica (larga 23 cm x 28 cm)

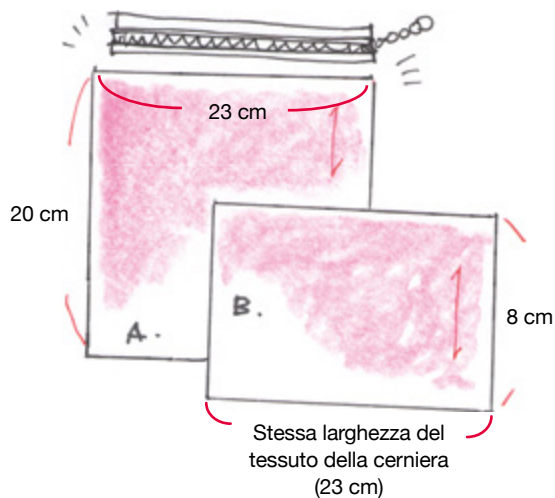

1 Attaccare la cerniera.

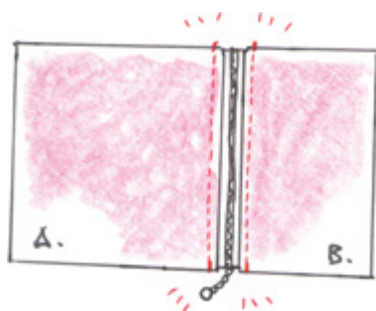

Usare il piedino per cerniere „I“ o il piedino per cerniere strette F079 (venduto separatamente) per attaccare la cerniera in modo che colleghi le parti A e B e resti piatta.

2 Cucire in modo da formare un tubo.

Cucire insieme i due pezzi dal rovescio.

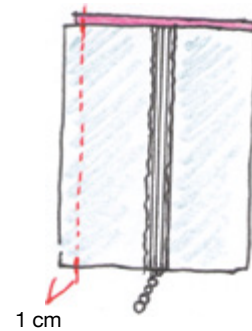

3 Girare il lato diritto verso l'esterno e cucire lungo la cucitura.

È più facile cucire con la cerniera aperta.



Piegare e aprire il margine di cucitura e cucire.

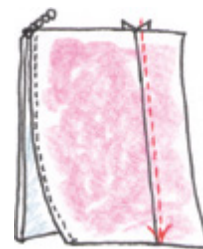

4 Girare il rovescio verso l'esterno, cucire lungo i due lati e girare di nuovo il lato diritto verso l'esterno.

Aprire leggermente la cerniera.

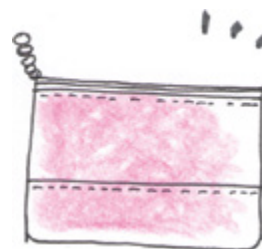
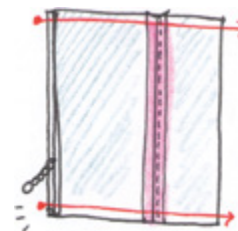

„Fatto!
È la cucitura a rendere questo progetto semplice ed elegante.“

Se non si riesce a ottenere una cucitura precisa, usare il piedino a rullo F066 (venduto separatamente) o il piedino antiaderente F007N (venduto separatamente) per trasportare in modo uniforme e cucire magnificamente la pelle sintetica.

CREAZIONE

11

Divertiti con
le cerniere.



Grembiule reversibile con cerniera

1. Se nelle istruzioni non è specificato un punto in particolare, usare il punto diritto.
2. Serviranno il piedino premistoffa "J" (punto diritto/punto zig-zag), il piedino per cerniere "I" (o il piedino per cerniere strette F079).



Occorrente (Dimensioni della vita: 60 cm)

- Tela di medio peso (larga 75 cm x 90 cm)
* Vita + 15 cm
- Cerniera con estremità aperta (larga 70 cm)
- Cintura (larga 4,5 cm x 90 cm)
- Nastro in velcro (largo 2 cm x 5 cm) - 1 set
- Bottone (2 cm di diametro)

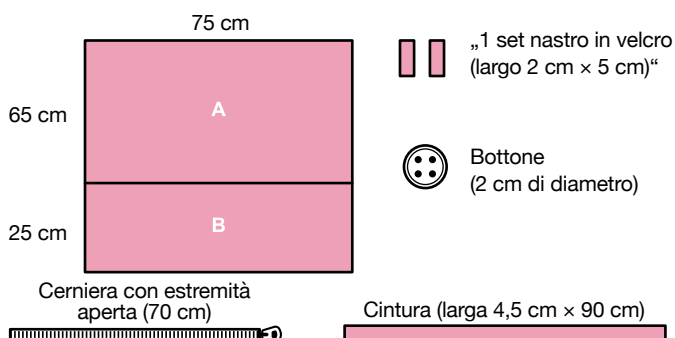

1 Preparare la cintura.

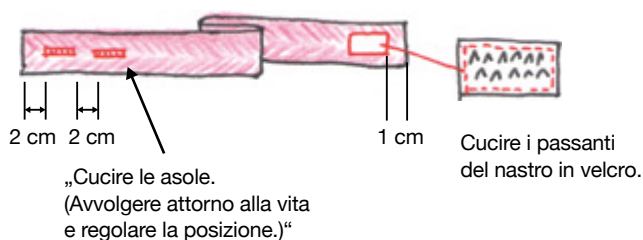

2 Attaccare la cerniera tra le parti A e B. Usare il piedino per cerniere „I“ o il piedino per cerniere strette F079 (venduto separatamente).

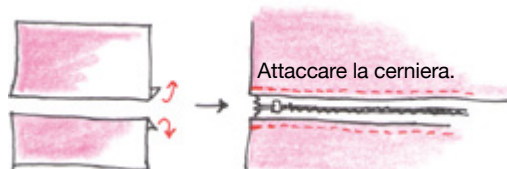

Piegare all'indietro di 1 cm su ogni bordo.

3 Piegare all'indietro di 2,5 cm sul bordo e cucire con un punto zig-zag.

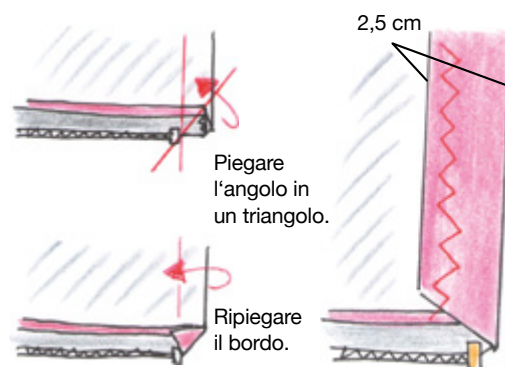

Procedere allo stesso modo sui lati sinistro e destro dei pezzi superiore e inferiore (A e B).

4 Ripiegare il bordo sulla vita e indossarlo per stabilire la posizione del nastro in velcro.

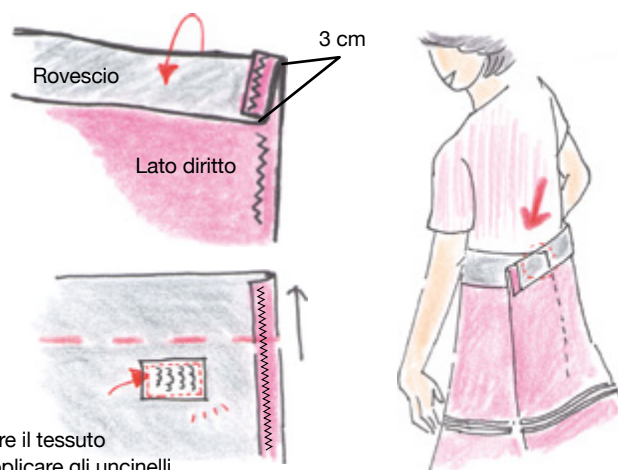

Aprire il tessuto e applicare gli uncini del nastro in velcro sul punto d'incontro con il bordo sinistro.

Applicare al rovescio del bordo destro.

5 Applicare la cintura. Cucire la cintura in modo che copra l'estremità piegata.

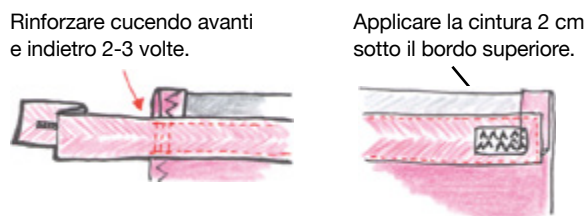

6 Attaccare il bottone per completare il progetto. Sarà possibile divertirsi a regolare la lunghezza del grembiule, ad esempio, indossandolo lungo quando si cucina e corto quando si fa giardinaggio.





CREAZIONE

12 Estendi il tuo spazio di lavoro.

Il tavolo di prolunga consente di lavorare su progetti più ampi. Il cucito su articoli ingombranti o voluminosi, ad esempio tovaglie o giacche, è pratico e comodo se si utilizza l'ampia tavola di prolunga (opzionale).

Applicazioni



L'ampia tavola di prolunga mantiene stabile il tessuto, consentendo di ottenere una finitura impeccabile. Arti. N.: WT15

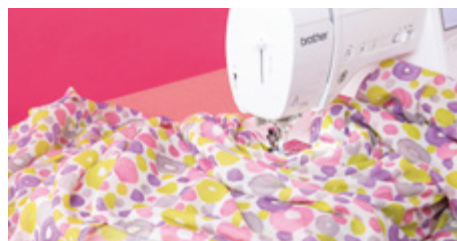

Gonne lunghe e tovaglie...
Cucire su articoli ingombranti è facile!

Casacca stile poncho

1. Se nelle istruzioni non è specificato un punto in particolare, usare il punto diritto.
2. Servirà il piedino premistoffa "J" (punto diritto).



Questo capo alla moda si può realizzare facilmente cucendo semplicemente lungo i bordi di un pezzo quadrato di tessuto. Si può indossare come blusa o come copricostume.

Occorrente

- Stampa di cotone (larga 90 cm x 280 cm)

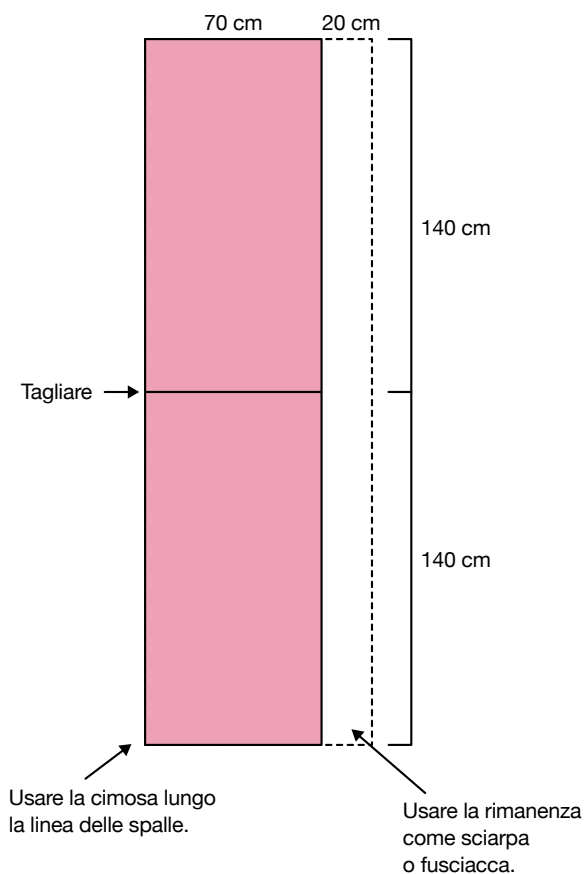

- 1 Con i lati diritti uniti, cucire insieme il lato anteriore e posteriore lungo le spalle. Lasciare un'apertura di 32 cm al centro.

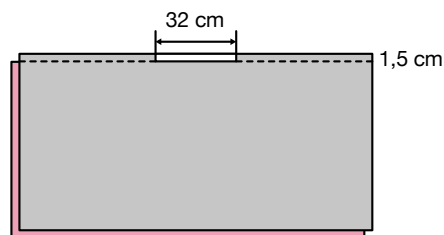

- 2 Piegare due volte all'indietro e cucire circa 5 mm del margine di cucitura attorno all'apertura.

Ripiegare di 5 mm.

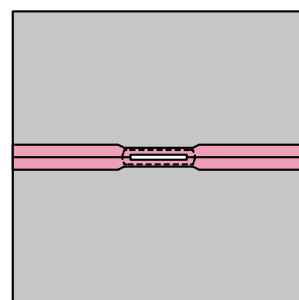
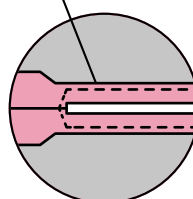

- 3 Ripiegare di 5 mm + 1 cm e cucire lungo tutti i bordi.

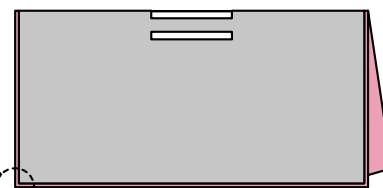
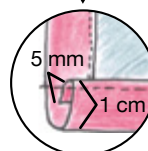
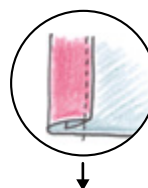

- 4 Fissare con punti a 12 cm dalla parte superiore.

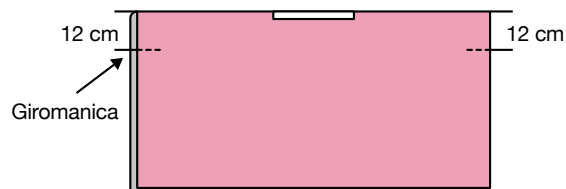

Questo capo quadrato drappeggia magnificamente se indossato così com'è, ma è elegantissimo anche con riprese cucite all'interno.

CREAZIONE

13 Cuci particolari con punti decorativi come lo zig-zag e il sopraggitto.

Spingi oltre la tua creatività cucendo fasce decorative, nastri, file di lustrini, ecc., usando un punto zig-zag. Con punti semplici e pratici, usa il sopraggitto e realizza orlature invisibili e appliqué.

Consigliamo il piedino premistoffa "N" e l'ago N. 11. Quando esegui un punto decorativo, usa un materiale di supporto per ottenere finiture pulite.



Ciabatte

1. Se nelle istruzioni non è specificato un punto in particolare, usare il punto diritto.
2. Servirà il piedino premistoffa "J" (punto diritto/punto zig-zag).



„Queste ciabatte sono fatte di feltro spesso. Gli oggetti tridimensionali possono sembrare difficili da realizzare, ma perfino i principianti possono portare a termine il progetto se cuciono seguendo attentamente le istruzioni. Quando si inseriscono gli spilli nei tessuti spessi, fare attenzione a non pungersi le dita.“

Alcuni modelli potrebbero non disporre delle funzioni usate per l'esempio illustrato nella foto.

Occorrente

- Tessuto per la tomaia e feltro spesso per la suola (largo 65 cm x 28 cm)
- Jersey per la soletta (largo 25 cm x 28 cm)
- Stabilizzatore (largo 25 cm x 28 cm)

Disegnare i punti di unione con una penna cancellabile.



Tessuto per la tomaia

Feltro spesso per la suola

Jersey per la soletta

„Stabilizzatore
Tagliare di 1 cm più piccolo rispetto al modello.“

Capovolgere il modello e ritagliarlo per ottenere una ciabatta sinistra e destra.

- 1 Applicare lo stabilizzatore al rovescio della soletta.

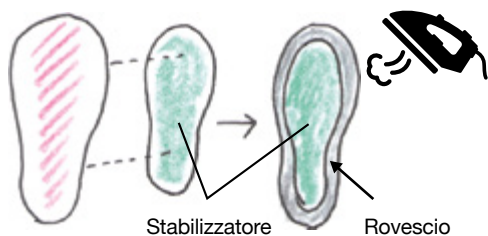

Stabilizzatore

Rovescio

- 2 Con i lati dritti verso l'esterno, cucire insieme la suola (feltro) e la soletta realizzata al passaggio 1 con punti lungo il bordo e un margine di cucitura di 1 cm.

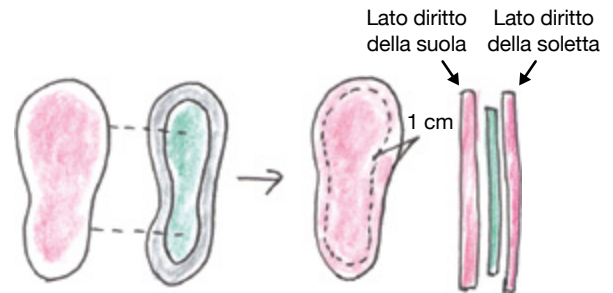

Cucire insieme con i lati dritti verso l'esterno.

- 3 Cucire punti decorativi sulla tomaia.



Selezionare un punto decorativo e cucire il proprio disegno personalizzato.

Si può anche semplicemente cucire punti zig-zag con fili di colori diversi.

- 4 Con il lato diritto della tomaia verso l'interno, cucire il tallone.

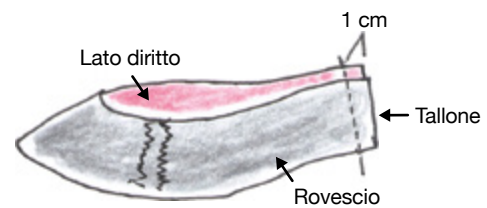

- 5 Fissare insieme con spilli la tomaia e la suola sui segni di unione e cucirli insieme dal lato diritto.



Inserire gli spilli perpendicolari alla direzione di cucitura.



CAPITOLO

03

PANORAMICA
DEI PUNTI E
TABELLA
COMPARATIVA



Innov-ís
Serie A Punti inclusi

A16



16 punti



A50



50 punti

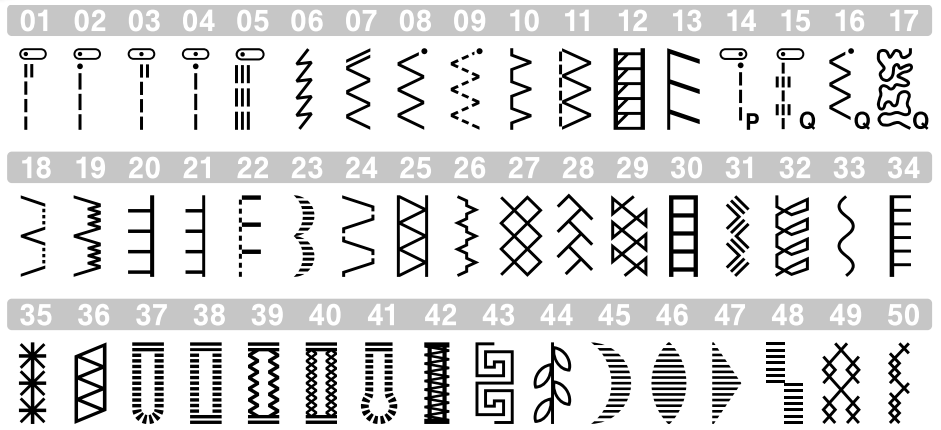

A60SE



60 punti

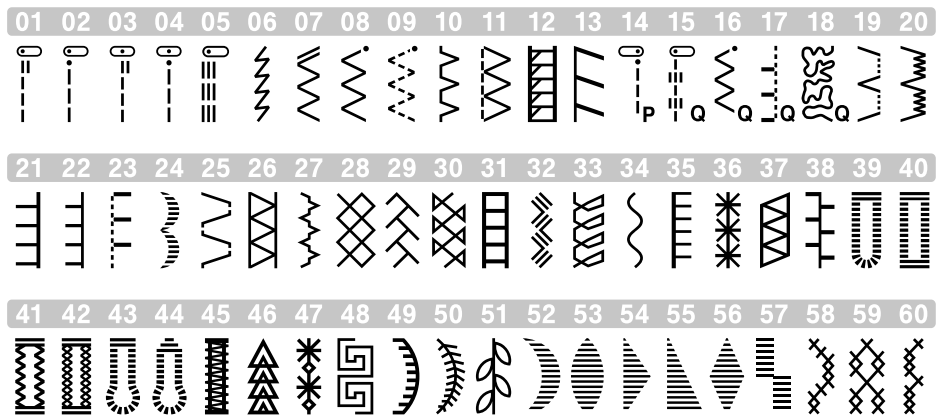

Innovís Serie A Punti inclusi

A80



Piastra punti inclusa

80 punti

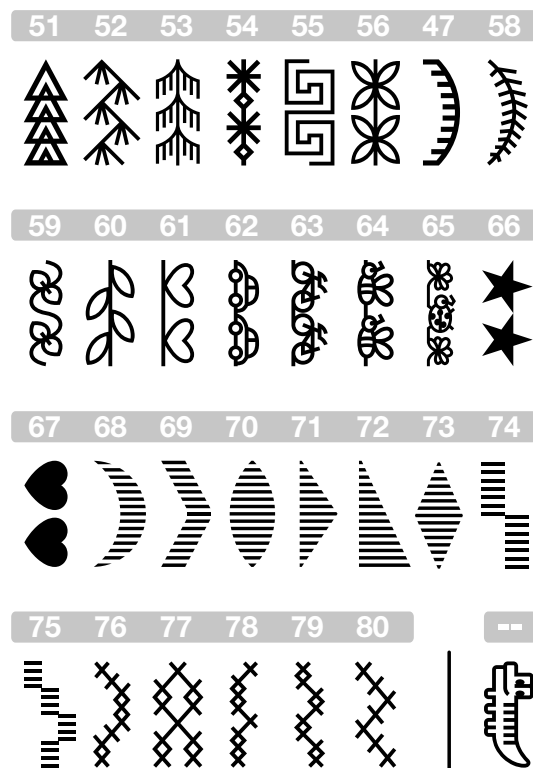
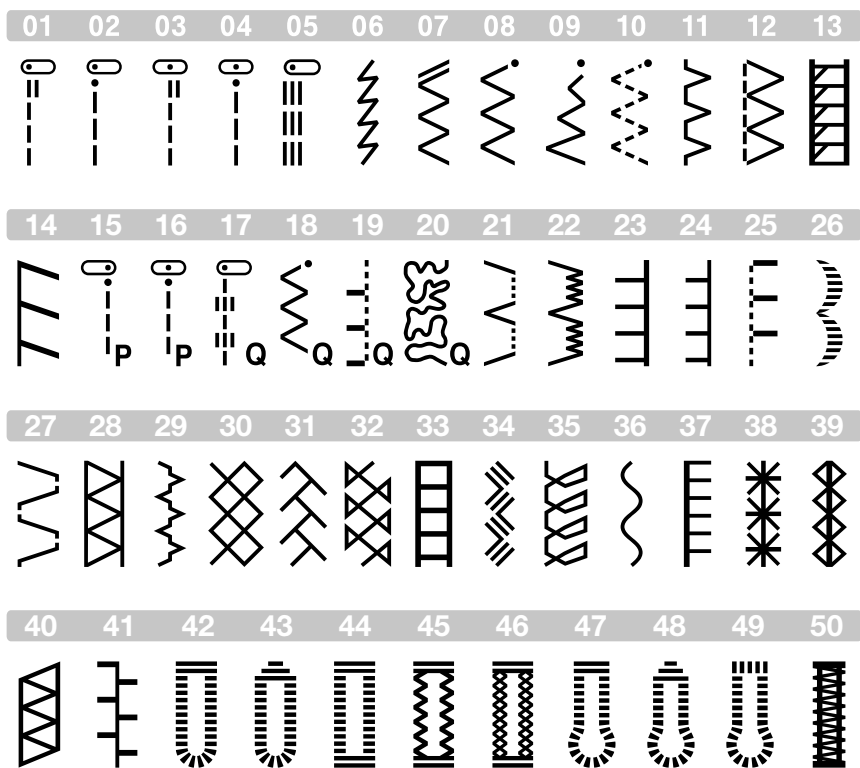

A150



Piastra punti inclusa

150 punti + 4 font *

		01 02 03 04 05 06 07 08 09 10
1 2	11 12 13 14 15 16 17 18 19 20 21 22	01 02
3 4	23 24 25 26 27 28 29 30 31 32 33 34	03 04 05 06
5 6	35 36 37 38 39 40 41 42 43 44 45 46	07 08 09 10
7 8	47 48 49 50 51 52 53 54 55 56 57 58	11 12 13 14
9 0	59 60 61 62 63 64 65 66 67 68 69 70 71	15 16 17 18
		19 20

AB	01 02 03 04 05 06 07 08 09	AB	01 02 03 04 05 06 07 08 09	AB	01 02 03 04 05 06 07 08 09
A B C D E F G H I		A B C D E F G H I		A B C D E F G H I	
10 11 12 13 14 15 16 17 18 19		10 11 12 13 14 15 16 17 18 19		10 11 12 13 14 15 16 17 18 19	
J K L M N O P Q R S		J K L M N O P Q R S		J K L M N O P Q R S	
20 21 22 23 24 25 26 27 28 29		20 21 22 23 24 25 26 27 28 29		20 21 22 23 24 25 26 27 28 29	
T U V W X Y Z 0 1 2		T U V W X Y Z 0 1 2		T U V W X Y Z 0 1 2	
3 4 5 6 7 8 9 # % -		3 4 5 6 7 8 9 # % -		3 4 5 6 7 8 9 # % -	
40 41 42 43 44 45 46 47 48 49		40 41 42 43 44 45 46 47 48 49		40 41 42 43 44 45 46 47 48 49	
+ × ÷ = * . , & ? !		+ × ÷ = * . , & ? !		+ × ÷ = * . , & ? !	
50 51 52 53 54 55 56 57 58 59		50 51 52 53 54 55 56 57 58 59		50 51 52 53 54 55 56 57 58 59	
@ < > () [] / \ ~		@ < > () [] / \ ~		@ < > () [] / \ ~	
60 61 62 63 64 65 66 67 68 69		60 61 62 63 64 65 66 67 68 69		60 61 62 63 64 65 66 67 68 69	
© ® ™ “ ” ’ ’ ’ _		© ® ™ “ ” ’ ’ ’ _		© ® ™ “ ” ’ ’ ’ _	
70 71 72 73 74 75 76 77 78 79 80		70 71 72 73 74 75 76 77 78 79 80		70 71 72 73 74 75 76 77 78 79 80	
Ä Å Æ Ç Ð Ñ Ö Ø Ù Ò		Ä Å Æ Ç Ð Ñ Ö Ø Ù Ò		Ä Å Æ Ç Ð Ñ Ö Ø Ù Ò	

あい

* 3 tipi di alfabeti, 1 tipo di Giapponese

Innov'is Serie A Tabella comparativa



A16

A50



Funzioni di cucitura		
Punti totali inclusi	16	50
Stili di asola in un'unica fase	3	5
Font inclusi	-	-
Infilatura dell'ago avanzata a singolo movimento	✓	✓
Selezione punti	Jog dial	Jog dial elettronico
Spazio di lavoro	162 × 103 mm (6,2 x 4,1")	162 × 103 mm (6,2 x 4,1")
Tasto di rinforzo/punto di fermatura	✓	✓
Dimensioni LCD	2,6 pollici	2,6 pollici
Punto di ritorno/rinforzo automatico	✓	✓
Tasto ago alto/basso	✓	✓
Taglio del filo automatico	-	-
Tensione filo	✓	✓
Pratico avvolgitore di bobina con taglio del filo	✓	✓
Funzione ago gemello	-	✓
Trasporto a 7 ranghi	✓	✓
Disinnesto del trasporto	✓	✓
Max velocità di cucitura	850 punti per minuto	850 punti per minuto
Accessori inclusi		
Custodia rigida	-	-
Copertina morbida	✓	✓
Reostato	✓	✓
Piedino ZigZag	✓	✓
Piedino premistoffa per asole	✓	✓
Piedino per soprappetto	✓	✓
Piedino premistoffa trasparente	-	✓
Piedino punto invisibile	✓	✓
Piedino per cerniere	✓	✓
Piedino per bottoni	✓	✓
Punzone per occhielli	-	✓
Accessori opzionali		
Ampia tavola di prolunga WT15	WT15	WT15
Kit per quilting creativo QKM2	QKM2	QKM2
Kit cucito creativo Pack II CSP2	CSP2	CSP2
Attacco circolare Brother CIRC1	CSP1	CSP1
Kit Bobbin Work BWRK1	BWRK1	BWRK1
Ampia gamma di piedini opzionali disponibile	✓	✓

Per la gamma completa di accessori disponibili, rivolgersi al proprio rivenditore o visitare sewingcraft.brother.eu

A60	A80	A150
		
60	80	150
6	8	10
-	-	[4] 3 tipi di alfabeto 1 tipo di Giapponese
✓	✓	✓
Jog dial elettronico	Jog dial elettronico	Jog dial elettronico
162 × 103 mm (6,2 x 4,1")	162 × 103 mm (6,2 x 4,1")	162 × 103 mm (6,2 x 4,1")
✓	✓	✓
2,6 pollici	2,6 pollici	3,6 pollici
✓	✓	✓
✓	✓	✓
-	-	✓
✓	✓	✓
✓	✓	✓
✓	✓	✓
✓	✓	✓
✓	✓	✓
850 punti per minuto	850 punti per minuto	850 punti per minuto
✓	✓	✓
-	-	✓
✓	✓	✓
✓	✓	✓
✓	✓	✓
✓	✓	✓
✓	✓	✓
✓	✓	✓
✓	✓	✓
✓	✓	✓
✓	✓	✓
✓	✓	✓
WT15	WT15	WT15
QKM2	QKM2	QKM2
CSP2	CSP2	CSP2
CSP1	CSP1	CSP1
BWRK1	BWRK1	BWRK1
✓	✓	✓

CAPITOLO

04

SUPPORT CENTER

Innov-ís Serie A App

Accedi a informazioni utili direttamente dal tuo smartphone o tablet con l'app Brother SupportCenter



**Manuale di funzionamento
Visualizzatore PDF**



**La migliore combinazione
suggerita di tessuto, ago e filo**



**Come utilizzare gli accessori
standard e opzionali**



Tabella dei punti



**Video brevi sull'utilizzo e
sui progetti**

Brother SupportCenter è un'app mobile che offre informazioni di assistenza aggiornate per il tuo prodotto Brother. Questa app gratuita e facile da usare permette di accedere a informazioni di impostazioni, manuali del prodotto, FAQ e consigli per la risoluzione di problemi.

Download GRATUITO da App Store o Google Play



GET IT ON

Google Play



Download on the
App Store

Innov'is INDICE FILMATI

Elenco dei video sull'utilizzo e sui progetti

 [Fare clic qui per video tutorial](#)

Video	Descrizione
Lezione 1 	Creazione 01: Sporta grande di tela Cuciamo insieme una sporta di tela con tasca esterna decorata con paillette.
Lezione 2 	Creazione 03: Gonna lunga in tessuto leggero Create voi stesse il vostro vestito per feste o occasioni speciali.
Lezione 3 	Creazione 04: T-shirt con maniche alla francese Creazione 05: T-shirt riciclata con ruche La vostra macchina per cucire consente di creare rapidamente e facilmente una T-shirt in tessuto elastico.
Lezione 4 	Creazione 06: Pochette con bottoni Creazione 07: Anello portatovagliolo con bottoni Oltre che per i vestiti, le asole si possono utilizzare anche per piccoli accessori. Creiamo insieme un portatovagliolo a fascia!
Lezione 5 	Creazione 09: Abitino per bambina La vostra macchina per cucire consente di creare rapidamente e facilmente una T-shirt in tessuto elastico.
Lezione 6 	Creazione 10: Pochette in pelle sintetica con cerniera Creazione 11: Grembiule reversibile con cerniera Create un grembiule trasformabile per imparare l'arte di inserire cerniere!
Lezione 7 	Creazione 10: Borsa in pelle sintetica/ Portachiavi in pelle sintetica/ Pochette in pelle sintetica con cerniera Creiamo insieme borse e astucci in pelle sintetica.
Lezione 8 	Creazione 12: Casacca stile poncho La tavola ampia consente di lavorare senza fatica con tessuti voluminosi e di cucire come veri stilisti.
Lezione 9 	Creazione 13: Ciabatte Sfruttate appieno la vostra macchina per cucire sperimentando con i punti decorativi interni.
Lezione 10 	Divertiamoci insieme a personalizzare oggetti con i nomi o le vostre frasi preferite!

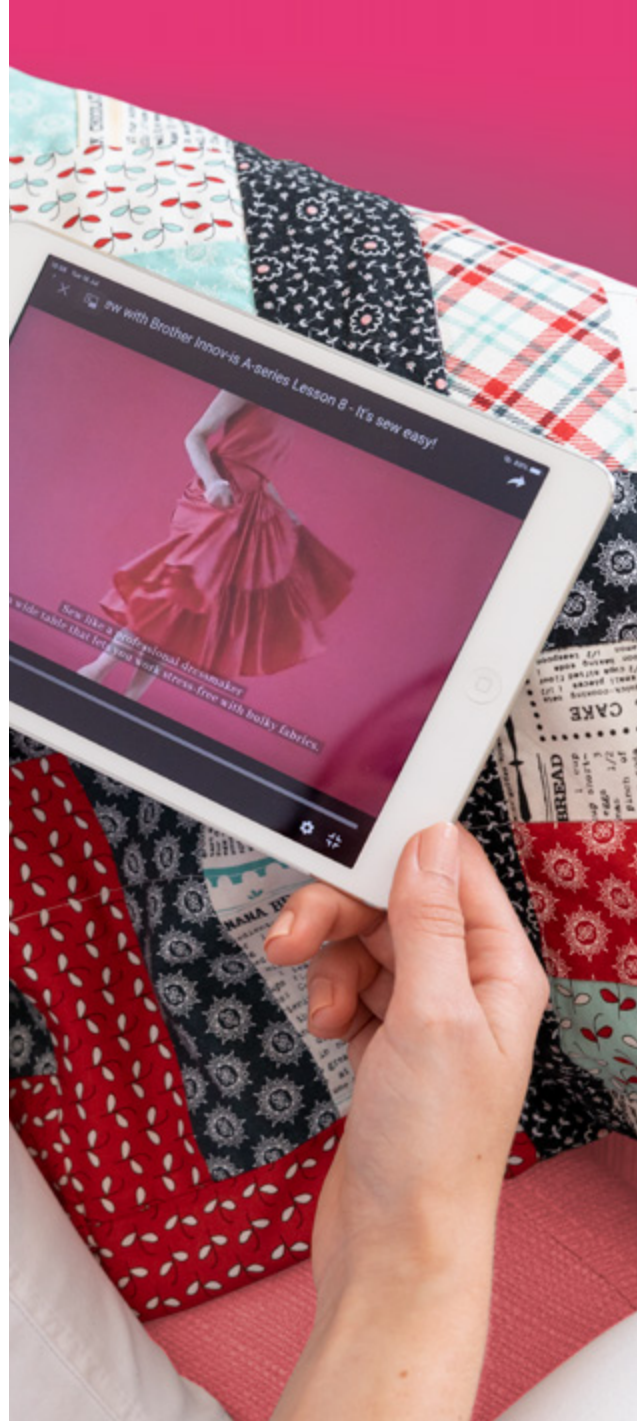

brother
at your side



 @BrotherCucitoScanNCut

 @brothersewingcraft

Brother Sewing Machines Europe GmbH
Konrad-Adenauer-Allee 1 – 11 · 61118 Bad Vilbel · Germany
website: sewingcraft.brother.eu

